



Porte e portoncini d'ingresso ThermoPlus / ThermoPro

NOVITÀ: motivi classici e combinazioni cromatiche individuali







SOMMARIO

6	Perché scegliere Hörmann
10	Panoramica programma
12	THERMOPLUS
22	ThermoPro
32	Equipaggiamento di sicurezza
34	Serrature automatiche, finestrature, maniglie
36	Colori e superfici
40	Dimensioni e schede tecniche
42	Programma prodotti Hörmann

Per motivi di stampa, la rappresentazione dei colori e delle superfici non è perfettamente fedele all'originale.

I prodotti descritti ed illustrati in questo catalogo ed i dettagli di equipaggiamento sono in parte dotazioni speciali non di serie e soggette a sovrapprezzo, dipendenti dalle varianti di equipaggiamento. La configurazione della porta deve essere richiesta al Partner Hörmann in riferimento al listino prezzi in vigore al momento.

Le descrizioni e le illustrazioni, i dati relativi a fornitura, dotazione e tonalità corrispondono al momento della stampa.
Con riserva di modifiche tecniche e salvo errori ed omissioni.

Diritti d'autore riservati. Riproduzione, anche parziale, solo previa nostra autorizzazione.

◀ Motivo 700 in Decograin Golden Oak, con elementi laterali

Casa dolce casa

Che cosa c'è di più bello che tornare a casa dopo il lavoro e godersi la vita familiare? Mangiare assieme, organizzare giochi o guardare comodamente la televisione. Per godere spensieratamente il tempo insieme ai Vostri cari è importante sentirsi sicuri ed a proprio agio tra le mura di casa.

Con le porte d'ingresso Hörmann ThermoPlus e ThermoPro è facile sentirsi al sicuro. Questi componenti edili costruttivi di alta qualità offrono infatti buoni coefficienti di isolamento termico, un equipaggiamento di sicurezza affidabile, una grande scelta di motivi ed un attraente rapporto prezzo-prestazioni. Alle pagine seguenti troverete sicuramente la porta che fa per Voi.





24



“Una buona reputazione bisogna guadagnarsela.”

August Hörmann

Perfettamente in linea con i principi del fondatore dell'azienda, i prodotti a marchio Hörmann sono sinonimo di vera qualità in combinazione con un ampio know-how. Ripercorrendo gli 80 anni di esperienza come specialista nella produzione di componenti per l'edilizia, l'azienda a conduzione familiare si delinea fin dall'inizio come Partner competente ed affidabile per costruire e ristrutturare. Non per niente, nel settore delle porte d'ingresso, Hörmann è uno dei fornitori di maggiore successo in Europa. È per questo che non avrete dubbi acquistando una porta d'ingresso Hörmann.



1 Prodotti di qualità made in Germany

La struttura della porta d'ingresso viene sviluppata e prodotta internamente. Il personale Hörmann, altamente qualificato, lavora intensamente per creare nuovi manufatti perfezionando e migliorando continuamente i particolari. Così nascono i brevetti e i prodotti unici sul mercato. Test di lunga durata eseguiti in condizioni reali garantiscono affidabili prodotti di serie di qualità Hörmann.

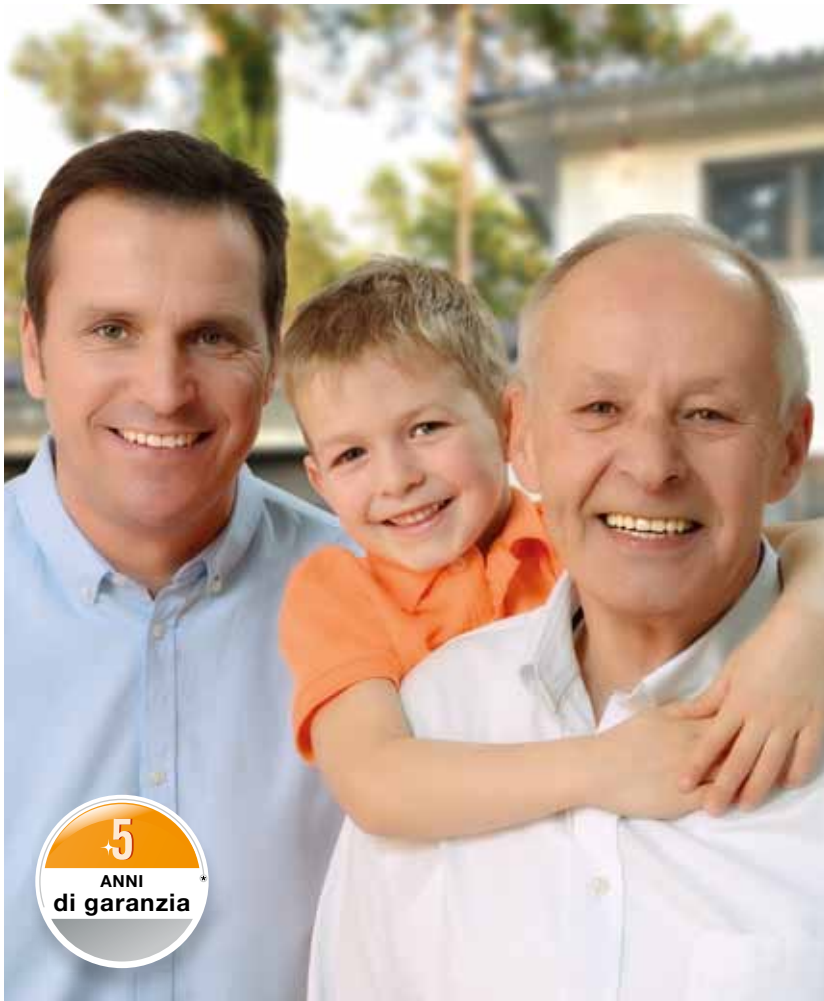

2 Porte d'ingresso per generazioni

Siamo convinti dei nostri prodotti e della qualità senza compromessi impiegata per costruirli. Pertanto scegliendo Hörmann godrete di 5 anni di garanzia* su tutte le porte e i portoncini d'ingresso in acciaio e alluminio ThermoPlus / ThermoPro.

* Le condizioni di garanzia dettagliate sono consultabili all'indirizzo: www.hormann.it

3 Sostenibilità

Hörmann vuole dare il buon esempio. Perciò l'azienda copre il suo fabbisogno energetico per oltre il 70 % con elettricità "verde" e si prefigge di aumentare sempre più tale percentuale. Contemporaneamente, con l'introduzione di un sistema di gestione dell'energia intelligente e certificato, risparmia ogni anno tonnellate di CO₂. Inoltre Hörmann è fornitore di prodotti per l'edilizia ecosostenibile. Per saperne di più sulle iniziative Hörmann a tutela dell'ambiente consultare il catalogo dedicato "Pensiamo in verde".

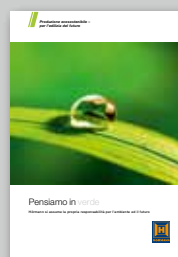



4 Battente con profilo strutturale non visibile

L'ingresso della Vostra abitazione o quello secondario risulterà estremamente gradevole e pregiato grazie alle porte d'ingresso ThermoPlus e ThermoPro. L'elegante battente, dalla superficie complanare su entrambi i lati con struttura integrata, soddisfa le esigenze di personalizzazione più elevate. La porta vista dall'interno (figura a pagina 32) armonizza in perfetta sintonia con i locali della Vostra abitazione.

5 Elevata coibentazione termica

Le porte d'ingresso ThermoPro con valori U_D fino a $1,1 \text{ W}/(\text{m}^2 \cdot \text{K})^*$ offrono una buona coibentazione termica per la Vostra abitazione. Le porte d'ingresso ThermoPlus con valori U_D fino a $0,87 \text{ W}/(\text{m}^2 \cdot \text{K})^*$ sono addirittura un passo avanti. Potrete così risparmiare energia e proteggere l'ambiente!



Aspetto antiestetico a causa di profili contenimento battente visibili che generano una fastidiosa campitura presente in porte di altri produttori.



6 Bloccaggio antiscasso

Affinché Voi e la Vostra famiglia possiate sentirVi sicuri in casa, tutte le porte ThermoPlus / ThermoPro sono dotate di serie di una serratura multipunto. Per una sicurezza ancora maggiore molti dei motivi ThermoPro e tutte le porte d'ingresso ThermoPlus (anche con elementi laterali e sopra luce) sono disponibili su richiesta con equipaggiamento di sicurezza antieffrazione RC 2.



La protezione antieffrazione certificata viene consigliata anche dagli organi di consulenza anticrimine.



7 Finestratura sicura

In fatto di protezione antinfortunistica e antieffrazione le porte d'ingresso Hörmann soddisfano i massimi requisiti. Il vetro di sicurezza accoppiato, dello spessore di 8 mm, sul lato interno della finestratura isolante garantisce la massima sicurezza. In caso di rottura le schegge di vetro vengono trattenute dalla pellicola interposta, riducendo così il rischio di ferimento.

Inoltre il vetro di sicurezza accoppiato offre un'elevata protezione antieffrazione che rende vano ogni tentativo di violazione.

Porta d'ingresso in acciaio / alluminio ThermoPlus

Battente

Le pregiate porte ThermoPlus presentano un battente in acciaio complanare, di spessore 65 mm, con telaio di contenimento strutturale occultato ed esecuzione con battuta prominente. L'aspetto complanare della porta vista dall'interno è in perfetta sintonia con le porte interne in legno della Vostra abitazione.

Profilo battente

Il profilo del battente in materiale composito offre un migliore taglio termico e una maggiore stabilità. In questo modo si evitano nel tempo potenziali deformazioni.

Coibentazione termica

Offrendo un valore U_D fino a $0,87 \text{ W}/(\text{m}^2 \cdot \text{K})$ con l'esecuzione ThermoPlus sarete equipaggiati al meglio per risparmiare costantemente energia.

Protezione antieffrazione

Tutti i motivi porte ThermoPlus sono allestibili su richiesta, anche con elementi laterali e sopra luce, con equipaggiamento di sicurezza RC 2. Le porte sono collaudate sia per il montaggio con apertura verso l'interno che verso l'esterno.



Roundstyle (Profilo A3)

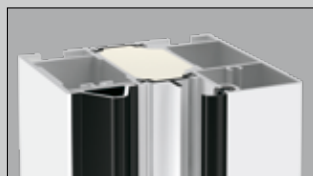

Esecuzione rettangolare (Profilo A4)



Telaio

Il telaio da 80 mm in alluminio con taglio termico e riempimento in PU è disponibile sia nell'esecuzione ottica Roundstyle che in quella rettangolare.

Guarnizione

Le porte ThermoPlus convincono per i loro dettagli ben studiati: come la soglia da 20 mm di altezza in materiale sintetico e alluminio con taglio termico e tre livelli di tenuta, per una coibentazione termica ancora più elevata.



65 mm

THERMOPLUS

Valore U_D fino a
 $0,87 \text{ W}/(\text{m}^2 \cdot \text{K})$

Testato dall'IFT Rosenheim
Dimensioni porta misura esterno telaio $1230 \times 2180 \text{ mm}$

Porta d'ingresso in acciaio / alluminio ThermoPro

Battente

Tutte le porte ThermoPro sono dotate di battente in acciaio, dalla superficie complanare su entrambi i lati, di spessore 46 mm, con telaio di contenimento strutturale occultato ed esecuzione con battuta prominente. Per creare un aspetto uniforme alle Vostre porte interne, la porta d'ingresso ThermoPro viene realizzata con battente complanare.

Profilo battente

Il profilo del battente in materiale composito è a taglio termico ed estremamente stabile. In questo modo si evitano nel tempo potenziali deformazioni.

Coibentazione termica

Con il battente schiumato in PU e grazie al taglio termico le porte ThermoPro Vi offrono una buona coibentazione termica per la Vostra casa con un valore U_D fino a $1,1 \text{ W}/(\text{m}^2 \cdot \text{K})$.

Protezione antieffrazione

I motivi porta ThermoPro TPS 700 / 750 / 900 / 010 / 015 e 100 senza elementi laterali e sopra-luce sono allestibili su richiesta con equipaggiamento di sicurezza RC 2. Le porte sono collaudate solo per il montaggio con apertura verso l'interno.



Roundstyle (Profilo A1)

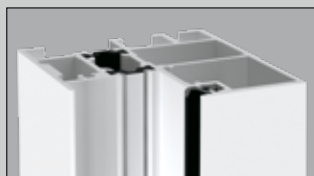

Esecuzione rettangolare (Profilo A2)



Telaio

Il telaio in alluminio da 60 mm a taglio termico è disponibile nell'ottica Roundstyle o nell'esecuzione rettangolare.

Guarnizione

Ecco come risparmiare energia preziosa: una soglia da 20 mm di altezza in materiale sintetico e alluminio con taglio termico e due livelli di tenuta riduce la dispersione di calore. Le guarnizioni a spazzola supplementari sul lato inferiore offrono ulteriore protezione da vento e pioggia.

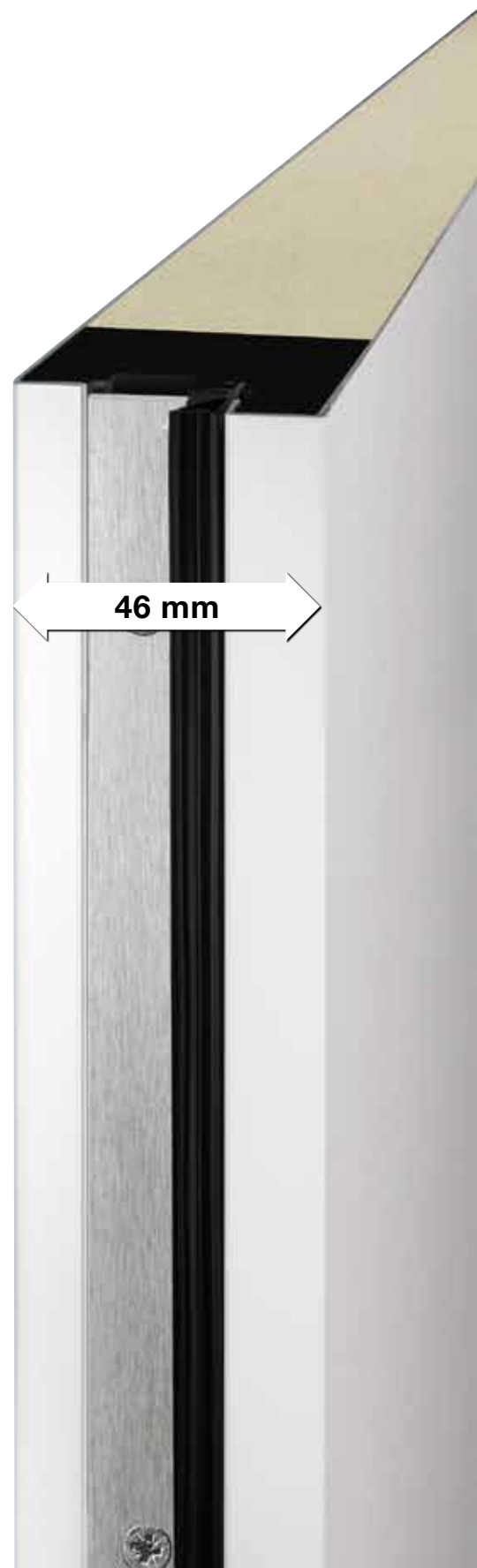

ThermoPro

Valore U_D fino a
 $1,1 \text{ W}/(\text{m}^2 \cdot \text{K})$

Testato dall'IFT Rosenheim
Dimensioni porta misura esterno telaio $1230 \times 2180 \text{ mm}$



La porta d'ingresso Vi dà il benvenuto

Se desiderate equipaggiare il Vostro ingresso di casa con una porta di alta qualità e di bell'aspetto, allora la ThermoPlus Hörmann è esattamente la scelta giusta. Il battente complanare in acciaio dello spessore di 65 mm con riempimento in schiuma rigida di poliuretano e il profilo di contenimento interno in materiale composito lasciano il freddo all'esterno. Con un valore U_D fino a $0,87 \text{ W}/(\text{m}^2 \cdot \text{K})$ le porte ThermoPlus presentano un'ottima coibentazione termica. Inoltre sono dotate di serie di una serratura di sicurezza a 5 punti, per farVi sentire protetti e sicuri dentro casa. Se desiderate ancora più tranquillità, i motivi ThermoPlus sono disponibili a richiesta con equipaggiamento di sicurezza RC 2.

Scegliete la Vostra porta preferita tra 13 attraenti motivi e personalizzatela con uno dei nostri 16 colori preferenziali e 5 finiture Decograin. Già a partire da ca. 1.495 € (prezzo consigliato) riceverete la Vostra porta Hörmann ThermoPlus individuale!

Biglietti da visita di buon gusto



Motivo 700

Fig.: colore preferenziale alluminio grigiastro RAL 9007

Maniglia in acciaio inox HB 38-2 su battente in acciaio, finestratura continua: triplo vetro isolante, all'esterno vetro di sicurezza accoppiato, al centro Float sabbato con strisce trasparenti, all'interno vetro di sicurezza monostrato, trasparente, valore U_D fino a $0,98 \text{ W}/(\text{m}^2 \cdot \text{K})^*$

Elemento laterale / sopraluce

Triplo vetro isolante, all'esterno e all'interno vetro di sicurezza accoppiato, al centro Float



Motivo 750

Fig.: colore standard bianco traffico satinato, RAL 9016

Maniglia in acciaio inox HB 38-2 su battente in acciaio, finestratura continua: triplo vetro isolante, all'esterno vetro di sicurezza accoppiato, al centro Float sabbato con strisce trasparenti, all'interno vetro di sicurezza temperato trasparente, valore U_D fino a $0,95 \text{ W}/(\text{m}^2 \cdot \text{K})^*$

Elemento laterale / sopraluce

Triplo vetro isolante, all'esterno e all'interno vetro di sicurezza accoppiato, al centro Float



Motivo 800

Fig.: Decograin Titan Metallic CH 703

Maniglia in acciaio inox HB 38-2 su battente in acciaio, 4 finestre quadrate con telaio in acciaio inox: triplo vetro isolante, esternamente vetro di sicurezza accoppiato, al centro Float sabbiato, internamente vetro di sicurezza accoppiato, trasparente, valore U_D fino a $0,93 \text{ W}/(\text{m}^2 \cdot \text{K})^*$

Elemento laterale / sopra luce

Triplo vetro isolante, all'esterno e all'interno vetro di sicurezza accoppiato, al centro Float



Motivo 810

Fig.: colore standard bianco traffico satinato, RAL 9016

Maniglia in acciaio inox HB 38-2 su battente in acciaio, 3 finestre quadrate con strisce perimetrali trasparenti e cornici in acciaio inox: triplo vetro isolante, esternamente vetro di sicurezza accoppiato, al centro Float, sabbiato, internamente vetro di sicurezza temperato, trasparente, valore U_D fino a $0,99 \text{ W}/(\text{m}^2 \cdot \text{K})^*$

Elemento laterale / sopra luce

Triplo vetro isolante, all'esterno e all'interno vetro di sicurezza accoppiato, al centro Float



La Vostra casa Vi invita ad entrare



Motivo 850

Fig.: Decograin Dark Oak

Maniglia in acciaio inox HB 38-2 su battente in acciaio, con finestratura continua arrotondata: triplo vetro isolante, all'esterno vetro di sicurezza accoppiato, al centro Float sabbiato con strisce trasparenti, all'interno vetro di sicurezza accoppiato trasparente, valore U_D fino a $0,96 \text{ W}/(\text{m}^2 \cdot \text{K})^*$

Elemento laterale / sopra luce

Triplo vetro isolante, all'esterno e all'interno vetro di sicurezza accoppiato, al centro Float



Motivo 900

Fig.: colore standard bianco traffico satinato, RAL 9016

Maniglia in acciaio inox HB 38-2 su battente in acciaio, con finestratura continua arrotondata: triplo vetro isolante, all'esterno vetro di sicurezza accoppiato, al centro Float sabbiato con strisce trasparenti, all'interno vetro di sicurezza temperato, valore U_D fino a $0,96 \text{ W}/(\text{m}^2 \cdot \text{K})^*$

Elemento laterale / sopra luce

Triplo vetro isolante, all'esterno e all'interno vetro di sicurezza accoppiato, al centro Float



Motivo 015

Fig.: Decograin Titan Metallic CH 703

con inserti effetto acciaio inox

Maniglia in acciaio inox HB 14-2 su battente in acciaio, a richiesta con applicazioni effetto acciaio inox, valore U_D fino a $0,87 \text{ W}/(\text{m}^2 \cdot \text{K})^*$

Elemento laterale / sopra luce

Triplo vetro isolante, all'esterno e all'interno vetro di sicurezza accoppiato, al centro Float

Per accenti di stile



Motivo 010

Fig.: colore standard bianco traffico satinato, RAL 9016

Maniglia in acciaio inox HB 14-2 su battente in acciaio, valore U_D fino a $0,87 \text{ W}/(\text{m}^2 \cdot \text{K})^*$

Elemento laterale / sopra luce

Triplo vetro isolante, all'esterno e all'interno vetro di sicurezza accoppiato, al centro Float



Motivo 515

Fig.: colore standard bianco traffico satinato, RAL 9016

Maniglia in acciaio inox HB 14-2 su battente in acciaio con greccature, valore U_D fino a $0,87 \text{ W}/(\text{m}^2 \cdot \text{K})^*$

Elemento laterale / sopra luce

Triplo vetro isolante, all'esterno e all'interno vetro di sicurezza accoppiato, al centro Float

Fascino classico per la Vostra porta d'ingresso



Motivo 100 ■ NOVITÀ

Fig.: colore preferenziale verde muschio RAL 6005
Maniglia in acciaio inox HB 14-2 su battente
in acciaio, con 6 campiture a cassettoni,
valore U_D fino a $0,87 \text{ W}/(\text{m}^2 \cdot \text{K})^*$

Elemento laterale / sopra luce

Triplo vetro isolante, all'esterno e all'interno vetro
di sicurezza accoppiato, al centro Float



Motivo 410 ■ NOVITÀ

Fig.: colore standard bianco traffico satinato,
RAL 9016

Maniglia in acciaio inox HB 14-2 su battente
in acciaio, triplo vetro isolante, esternamente vetro
di sicurezza accoppiato, al centro Float sabbato,
internamente vetro di sicurezza accoppiato,
trasparente, valore U_D fino a $1,0 \text{ W}/(\text{m}^2 \cdot \text{K})^*$

Elemento laterale / sopra luce

Triplo vetro isolante, all'esterno vetro di sicurezza
accoppiato, al centro Float sabbato, all'interno
vetro di sicurezza accoppiato



Motivo 430 ■ NOVITÀ

Fig.: colore standard bianco traffico satinato, RAL 9016

Maniglia in acciaio inox HB 14-2 su battente in acciaio, triplo vetro isolante, all'esterno vetro di sicurezza accoppiato, al centro Float sabbato con strisce trasparenti, all'interno vetro di sicurezza accoppiato trasparente, valore U_D fino a $1,0 \text{ W}/(\text{m}^2 \cdot \text{K})^*$

Elemento laterale / sopra luce

Triplo vetro isolante, all'esterno vetro di sicurezza accoppiato, al centro Float sabbato, all'interno vetro di sicurezza accoppiato



Motivo 450 ■ NOVITÀ

Fig.: colore standard bianco traffico satinato, RAL 9016

Maniglia in acciaio inox HB 14-2 su battente in acciaio, triplo vetro isolante, all'esterno vetro di sicurezza accoppiato, al centro Float sabbato con strisce trasparenti, all'interno vetro di sicurezza accoppiato trasparente, valore U_D fino a $1,0 \text{ W}/(\text{m}^2 \cdot \text{K})^*$

Elemento laterale / sopra luce

Triplo vetro isolante, all'esterno vetro di sicurezza accoppiato, al centro Float sabbato, all'interno vetro di sicurezza accoppiato



Rendete il Vostro ingresso invidiabile

Le porte ThermoPro offrono tutto quello che deve avere un'ottima porta d'ingresso. Con valori U_D fino a $1,1 \text{ W}/(\text{m}^2 \cdot \text{K})$ le porte ThermoPro raggiungono buoni coefficienti di isolamento termico. Grazie alla serratura di serie a 5 punti le porte d'ingresso sono perfettamente allestite anche dal punto di vista della sicurezza. Alcuni motivi sono disponibili su richiesta anche con l'equipaggiamento di sicurezza RC 2 per una sensazione di tranquillità ancora più piacevole tra le proprie mura domestiche.

Scegliete tra 13 motivi le Vostre porte preferite: dal moderno al classico. Con colori, finestrate, elementi laterali e sopraluce potete personalizzare la Vostra porta Hörmann in base al Vostro gusto.



Motivo 700

Fig.: Decograin Titan Metallic CH 703

Maniglia in acciaio inox HB 38-2 su battente in acciaio, finestratura continua: triplo vetro isolante, all'esterno vetro di sicurezza accoppiato, al centro Float sabbiato con strisce trasparenti, all'interno vetro di sicurezza temperato trasparente, valore U_D fino a $1,3 \text{ W}/(\text{m}^2 \cdot \text{K})^*$

Elemento laterale / sopra luce

Doppio vetro isolante, all'esterno vetro di sicurezza accoppiato, all'interno vetro di sicurezza accoppiato, Float sabbiato

È facile dimostrare buon gusto



Motivo 750

Fig.: colore standard bianco traffico satinato, RAL 9016

Maniglia in acciaio inox HB 38-2 su battente in acciaio, finestratura continua: triplo vetro isolante, all'esterno vetro di sicurezza accoppiato, al centro Float sabbiato con strisce trasparenti, all'interno vetro di sicurezza monostrato trasparente, valore U_D fino a $1 \text{ W}/(\text{m}^2 \cdot \text{K})^*$

Elemento laterale / sopra luce

Doppio vetro isolante, all'esterno vetro di sicurezza accoppiato, all'interno vetro di sicurezza accoppiato, Float



Motivo 900

Fig.: Decograin Golden Oak

Maniglia in acciaio inox HB 38-2 su battente in acciaio, con finestratura continua arrotondata: triplo vetro isolante, all'esterno vetro di sicurezza accoppiato, al centro Float sabbiato con strisce trasparenti, all'interno vetro di sicurezza monostrato trasparente, valore U_D fino a $1,2 \text{ W}/(\text{m}^2 \cdot \text{K})^*$

Elemento laterale / sopra luce

Doppio vetro isolante, all'esterno vetro di sicurezza accoppiato, all'interno vetro di sicurezza accoppiato, Float

* In base alla grandezza della porta. Valori indicati per misura esterno telaio $1230 \times 2180 \text{ mm}$

Eleganza senza tempo per la Vostra abitazione



Motivo 010

Fig.: colore preferenziale grigio antracite
RAL 7016

Maniglia in acciaio inox HB 14-2 su battente
in acciaio, valore U_D fino a $1,1 \text{ W}/(\text{m}^2 \cdot \text{K})^*$

Elemento laterale / sopraluce

Doppio vetro isolante, all'esterno vetro
di sicurezza accoppiato, all'interno vetro
di sicurezza temperato



Motivo 020

Fig.: colore standard bianco traffico satinato,
RAL 9016

Maniglia in acciaio inox HB 14-2 su battente
in acciaio, finestratura continua: doppio vetro
isolante, all'esterno vetro di sicurezza accoppiato,
all'interno vetro di sicurezza temperato,
Mastercarré, valore U_D fino a $1,4 \text{ W}/(\text{m}^2 \cdot \text{K})^*$

Elemento laterale / sopraluce

Doppio vetro isolante, all'esterno vetro
di sicurezza accoppiato, all'interno vetro
di sicurezza temperato, Mastercarré



Motivo 030

Fig.: colore preferenziale grigio finestra RAL 7040
 Maniglia in acciaio inox HB 14-2 su battente
 in acciaio, 4 finestre quadrate: doppio vetro
 isolante, all'esterno vetro di sicurezza accoppiato,
 all'interno vetro di sicurezza temperato,
 Mastercarré, valore U_D fino a $1,3 \text{ W}/(\text{m}^2 \cdot \text{K})^*$

Elemento laterale / sopra luce

Doppio vetro isolante, all'esterno vetro
 di sicurezza accoppiato, all'interno vetro
 di sicurezza temperato, Mastercarré



Motivo 040

Fig.: colore standard bianco traffico satinato,
 RAL 9016
 Maniglia in acciaio inox HB 14-2 su battente
 in acciaio, con 1 finestrazione ad oblò $\varnothing 300 \text{ mm}$:
 doppio vetro isolante, all'esterno vetro
 di sicurezza accoppiato, all'interno vetro
 di sicurezza temperato, ornamentale 504,
 valore U_D fino a $1,2 \text{ W}/(\text{m}^2 \cdot \text{K})^*$

Elemento laterale / sopra luce

Doppio vetro isolante, all'esterno vetro
 di sicurezza accoppiato, all'interno vetro
 di sicurezza temperato, ornamentale 504

* In base alla grandezza della porta. Valori indicati per misura esterno telaio $1230 \times 2180 \text{ mm}$



Motivo 515 ■ NOVITÀ

Fig.: Decograin Titan Metallic CH 703 con inserti effetto acciaio inox

Maniglia in acciaio inox HB 14-2 su battente in acciaio con greccature, valore U_D fino a $1,1 \text{ W}/(\text{m}^2 \cdot \text{K})^*$

Elemento laterale / sopra luce

Doppio vetro isolante, all'esterno vetro di sicurezza accoppiato, all'interno vetro di sicurezza accoppiato, trasparente

Con inserti effetto acciaio inox



Motivo 015

Fig.: colore standard bianco traffico satinato, RAL 9016

Maniglia in acciaio inox HB 14-2 su battente in acciaio con greccature, a richiesta con inserti effetto acciaio inox, valore U_D fino a $1,1 \text{ W}/(\text{m}^2 \cdot \text{K})^*$

Elemento laterale / sopra luce

Doppio vetro isolante, all'esterno vetro di sicurezza accoppiato, all'interno vetro di sicurezza accoppiato, trasparente



Motivo 025

Fig.: colore standard bianco traffico satinato, RAL 9016 con inserti effetto acciaio inox

Maniglia in acciaio inox HB 14-2 su battente in acciaio, a richiesta con inserti effetto acciaio inox, finestratura continua: doppio vetro isolante, esternamente vetro di sicurezza accoppiato, all'interno vetro di sicurezza temperato, Mastercarré, valore U_D fino a $1,4 \text{ W}/(\text{m}^2 \cdot \text{K})^*$

Elemento laterale / sopra luce

Doppio vetro isolante, all'esterno vetro di sicurezza accoppiato, all'interno vetro di sicurezza temperato, Mastercarré

* In base alla grandezza della porta. Valori indicati per misura esterno telaio $1230 \times 2180 \text{ mm}$



Motivo 100

Fig.: colore preferenziale marrone fango RAL 8003

Maniglia in acciaio inox HB 14-2 su battente

in acciaio, con 6 campiture a cassettoni,

valore U_D fino a $1,1 \text{ W}/(\text{m}^2 \cdot \text{K})^*$

Elemento laterale con riempimento in pannelli

3 campiture a cassettone

Elemento laterale / sopra luce

Doppio vetro isolante, all'esterno vetro

di sicurezza accoppiato, all'interno vetro

di sicurezza temperato cattedrale a battitura fine

Per gli amanti dello stile country



Motivo 200

Fig.: colore standard bianco traffico satinato, RAL 9016
Maniglia in acciaio inox HB 14-2 su battente
in acciaio, doppio vetro isolante, all'esterno vetro
di sicurezza accoppiato, all'interno vetro di sicurezza
temperato cattedrale a battitura fine con traverse
appoggiate, valore UD fino a $1,2 \text{ W}/(\text{m}^2 \cdot \text{K})^*$

Elemento laterale con riempimento in pannelli

3 campiture a cassettoni

Elemento laterale / sopra luce

Doppio vetro isolante, all'esterno vetro di sicurezza
accoppiato, all'interno vetro di sicurezza temperato
cattedrale a battitura fine



Motivo 400

Fig.: colore standard bianco traffico satinato, RAL 9016
Maniglia in acciaio inox HB 14-2 su battente in acciaio,
doppio vetro isolante, all'esterno vetro di sicurezza
accoppiato, all'interno vetro di sicurezza temperato
cattedrale a battitura fine con traverse appoggiate,
valore UD fino a $1,5 \text{ W}/(\text{m}^2 \cdot \text{K})^*$

Elemento laterale con riempimento in pannelli

1 campitura a cassettoni e doppio vetro isolante,
all'esterno vetro di sicurezza accoppiato, all'interno vetro
di sicurezza temperato cattedrale a battitura fine

Elemento laterale / sopra luce

Doppio vetro isolante, all'esterno vetro di sicurezza
accoppiato, all'interno vetro di sicurezza temperato
cattedrale a battitura fine

* In base alla grandezza della porta. Valori indicati per misura esterno telaio $1230 \times 2180 \text{ mm}$

È bello
sentirsi sicuri



Serratura di sicurezza a 5 punti

Così Vi sentirete sicuri a casa Vostra: 2 chiavistelli conici oscillanti **4** scattano con 2 perni di sicurezza supplementari **3** e con 1 serratura a chiavistello **2** nelle bocchette di riscontro del telaio e bloccano saldamente il battente. Nelle porte ThermoPlus le bocchette di riscontro possono essere regolate per un'impostazione ottimale della porta. Con lo scrocco elastico softlock **1** la porta si chiude molto silenziosamente.



Protezione delle cerniere

È bello potersi sentire sicuri a casa propria. Un'ulteriore protezione sul lato cerniere rende lo scardinamento della Vostra porta ThermoPro / ThermoPlus praticamente impossibile.

5 ThermoPro
con 3 perni di sicurezza

6 ThermoPlus
con costola di sicurezza continua in alluminio

7 Registrazione ottimale grazie alle cerniere a rulli regolabili su 3 dimensioni

Robuste cerniere regolabili su 3 dimensioni e composte da due elementi, assicurate da perni e con coperture ornamentali simili all'acciaio inox, garantiscono l'agevole apertura e chiusura della porta.

8 Maniglia interna

Ogni porta è disponibile di serie con una maniglia interna in elegante acciaio inox e una rosetta di sicurezza su ambo i lati.

9 Cilindro profilato

Di serie con 5 chiavi. Con funzione di apertura in caso d'emergenza, ossia, la porta diventa agibile anche quando all'interno è rimasta inserita una chiave nel cilindro profilato.



Equipaggiamento a richiesta

Serrature automatiche

Aprite comodamente la Vostra porta tramite una serratura multipunto azionabile con telecomando, lettore di impronte digitali o transponder. Non dovrete più ricordarVi dove avete risposto chiavi.

1 Apertura tramite un transponder

Per l'apertura con un transponder, la porta d'ingresso è dotata di un cilindro profilato elettromeccanico. Tenete il transponder davanti al cilindro e potete sbloccare e aprire la Vostra porta con il pomolo.

2 Apertura con un lettore di impronte digitali o un telecomando

Con l'azionamento tramite un lettore di impronte digitali o un telecomando, la Vostra porta d'ingresso si sblocca per mezzo di un elettromotore. Adesso per entrare è sufficiente spingere la porta.

Apriporta elettrico (non raffigurato)

Con il riscontro elettrico potrete aprire la porta semplicemente premendo un interruttore all'interno dell'abitazione. In alternativa – per esempio durante il giorno – potete ribaltare la leva di bloccaggio. In questo caso basta una lieve pressione dall'esterno per aprire la porta d'ingresso.

Gocciolatoio (non raffigurato)

Protettivo e allo stesso tempo bello da vedere: il gocciolatoio in bianco traffico RAL 9016 per deviare i rovesci d'acqua può essere montato al fabbisogno anche successivamente.



Telecomando di serie HSE 4 BS superficie opaca nera con cappucci neri in materiale sintetico

Finestrature per porte



Motivo 700 / 750 / 800 / 810 / 850 / 900

Questi motivi conquistano con la loro estetica complanare sulla superficie interna ed esterna. Il telaio per finestratura in acciaio inox sottolinea l'aspetto elegante nel suo insieme. La finestratura isolante tripla convince con un valore di coibentazione termica ottimo, permettendo di risparmiare energia.



Motivo 020 / 025 / 030 / 040

Queste porte sono dotate di una finestratura isolante doppia che garantisce un'elevata coibentazione termica. Il telaio perimetrale in materiale sintetico "Roundstyle" dona alla porta un aspetto moderno e armonioso. Per le superfici Decograin il telaio perimetrale viene trattato con una vernice di colore abbinato a quello della superficie stessa.



Motivo 200 / 400

I due motivi della porta a cassettoni con il telaio perimetrale in materiale sintetico "Profilstyle" perfettamente coordinato diventano un biglietto da visita raffinato della Vostra casa. La finestratura isolante doppia soddisfa tutte le aspettative di coibentazione termica di una pregiata porta d'ingresso Hörmann.

Finestrature per elementi laterali e sopra luce

Gli elementi laterali e i sopra luce sono dotati con le porte ThermoPro di finestratura isolante doppia, mentre con le porte ThermoPlus di finestratura isolante tripla.



Sabbiato
(ThermoPlus,
ThermoPro)



Sabbiato con strisce
trasparenti
(ThermoPlus,
ThermoPro)



Vetro trasparente
(ThermoPlus,
ThermoPro)

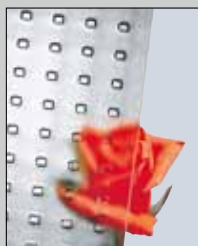

Mastercarré
(ThermoPro)



Decorazione 504
(ThermoPro)



Vetro cattedrale
a battitura fine
(ThermoPro)

Una maniglia elegante conferisce un particolare tocco di classe. Scegliete quella che preferite.

Tutte le porte vengono fornite di serie con le maniglie esterne raffigurate. In alternativa potrete scegliere un'altra variante di maniglia (con mostrina stretta ES 0 o mostrina larga ES 1) in acciaio inox:



Corredo maniglia ES 0 / ES 1
con pomolo fisso
(figura ES 1 in acciaio inox)



Corredo maniglie ES 0 / ES 1
(figura ES 0 in acciaio inox)

Scegliete il Vostro colore preferito

Preferite un grigio elegante o un più vivace colore rosso rubino? Per la realizzazione della Vostra nuova porta d'ingresso Hörmann lasciamo libero sfogo alla Vostra creatività. Potete scegliere tra il bianco traffico RAL 9016 particolarmente conveniente ed altri 16 colori preferenziali*. I lati esterni e quelli interni delle porte ThermoPlus o ThermoPro sono sempre dello stesso colore. Rivolgetevi semplicemente al Vostro partner Hörmann.

Di serie l'economico bianco traffico



16 colori preferenziali*

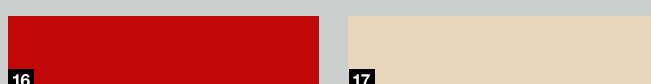
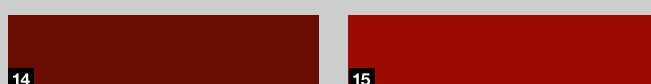
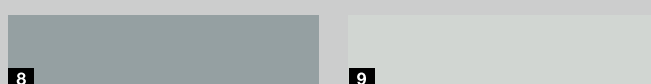

- 1 RAL 9016 Bianco traffico
- 2 RAL 9007 Alluminio Grigiastro
- 3 RAL 9006 Alluminio brillante
- 4 RAL 9002 Bianco grigio
- 5 RAL 9001 Bianco crema
- 6 RAL 8028 Marrone terra
- 7 RAL 8003 Marrone fango
- 8 RAL 7040 Grigio finestra
- 9 RAL 7035 Grigio luce
- 10 RAL 7016 Grigio antracite
- 11 RAL 6005 Verde muschio
- 12 RAL 5014 Blu colomba
- 13 RAL 5010 Blu genziana
- 14 RAL 3004 Rosso porpora ■ NOVITÀ
- 15 RAL 3003 Rosso rubino
- 16 RAL 3000 Rosso fuoco
- 17 RAL 1015 Avorio chiaro

Accurata in ogni dettaglio ed elegante

La superficie Decograin** è disponibile in quattro finiture 'simil legno' naturali e una finitura color antracite con effetto metallizzato. La venatura gofrata presente sul lato esterno riproduce un effetto in tutto e per tutto fedele al legno.

5 motivi decorativi Decograin**

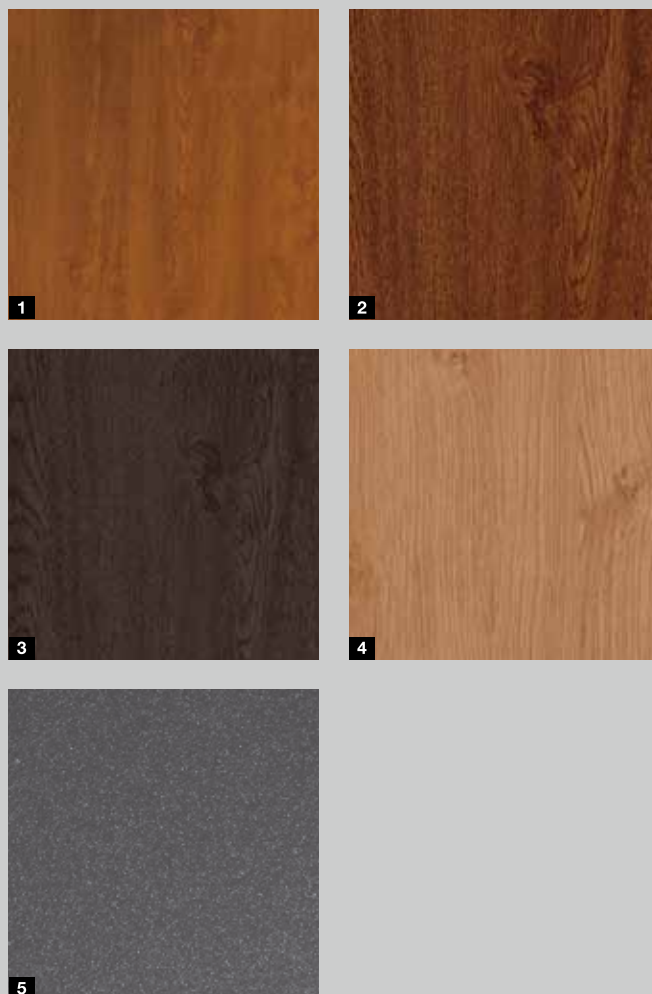

- 1 Golden Oak: effetto rovere marrone medio, giallo oro
- 2 Dark Oak: effetto rovere color noce scuro
- 3 Night Oak: effetto rovere scuro intenso
- 4 Winchester Oak: effetto rovere con nodi colore naturale
- 5 Titan Metallic CH 703: antracite con effetto metallico

Osservare quanto segue:

Per motivi di stampa, la rappresentazione dei colori e delle superfici non è perfettamente fedele all'originale. È preferibile evitare colori scuri per le porte rivolte verso il sole poiché un'eventuale curvatura del materiale può compromettere la funzionalità della porta.

* Non disponibile per i motivi ThermoPlus 410, 430, 450

**Non disponibile per i motivi ThermoPlus 100, 410, 430, 450 e ThermoPro 100, 200, 400. Per i motivi ThermoPro 020, 025, 030, 040 il telaio perimetrale della finestra è in colore coordinato.

Personalizzate la Vostra porta d'ingresso

Le porte e i portoncini d'ingresso ThermoPlus e ThermoPro sono disponibili con battente e telaio in colori diversi, secondo i Vostri desideri. Abbinare il colore standard bianco traffico RAL 9016, 16 colori preferenziali o 5 finiture secondo lo stile della Vostra casa e del Vostro arredamento.

Battente e telaio in colori diversi ■ **NOVITÀ**



Telaio in alluminio brillante RAL 9006, battente in grigio alluminio RAL 9007



Telaio in Titan Metallic CH 703, battente in bianco traffico RAL 9016



Telaio in alluminio brillante RAL 9006, battente in Titan Metallic CH 703



Telaio in grigio antracite RAL 7016, battente in rosso porpora RAL 3004

Porte d'ingresso in armonia con le porte delle stanze

Realizzate la Vostra porta d'ingresso ThermoPlus in Decograin Golden Oak, Dark Oak o Titan Metallic CH 703 con il lato interno coordinato esteticamente alle porte bianche delle stanze. Tutti i motivi porta nelle suddette finiture Decograin sono disponibili con telaio arrotondato e lato interno in bianco traffico RAL 9016 – su richiesta anche con elementi laterali nella stessa combinazione cromatica. Potrete godere quindi della perfetta armonia tra porta d'ingresso e porte delle stanze.

Porte d'ingresso ed elementi laterali
in due colori ■ **NOVITÀ**



Vista esterna con superficie
Decograin



Vista interna in bianco
traffico RAL 9016*

Osservare quanto segue:

Per motivi di stampa, la rappresentazione dei colori e delle superfici non è perfettamente fedele all'originale. È preferibile evitare colori scuri per le porte rivolte verso il sole poiché un'eventuale curvatura del materiale può compromettere la funzionalità della porta.

**Non disponibile per i motivi ThermoPlus 100, 410, 430, 450 e per tutti i motivi ThermoPro.

Dimensioni standard ThermoPlus

Misura esterna telaio (misura d'ordinazione)	Luce foro muratura	Misura luce telaio
1000 x 2100	1020 x 2110	850 x 2005
1100 x 2100	1120 x 2110	950 x 2005

Misure speciali ThermoPlus / ThermoPro

Motivi	Misura esterna telaio (misura d'ordinazione)
200	875 - 1100 x 1990 - 2186
010, 015, 020, 025, 030, 040, 515, 700, 750, 800, 810, 850, 900	875 - 1250 x 1875 - 2250
100, 400, 410, 430, 450	875 - 1100 x 1875 - 2186

Dimensioni standard ThermoPro

Misura esterna telaio (misura d'ordinazione)	Luce foro muratura	Misura luce telaio
1000 x 2100	1020 x 2110	872 x 2016
1100 x 2100	1120 x 2110	972 x 2016

THERMOPLUS

Varianti telaio

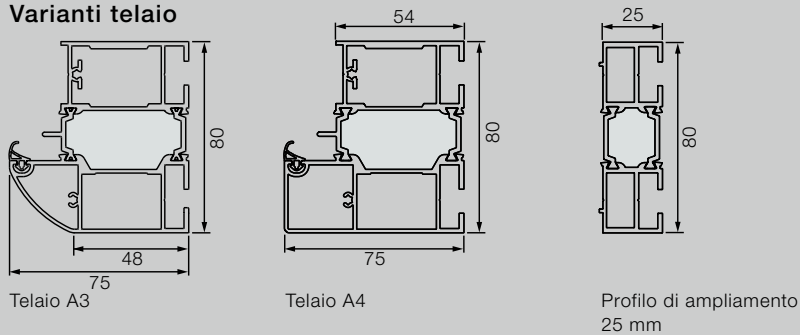

Sezione orizzontale porta

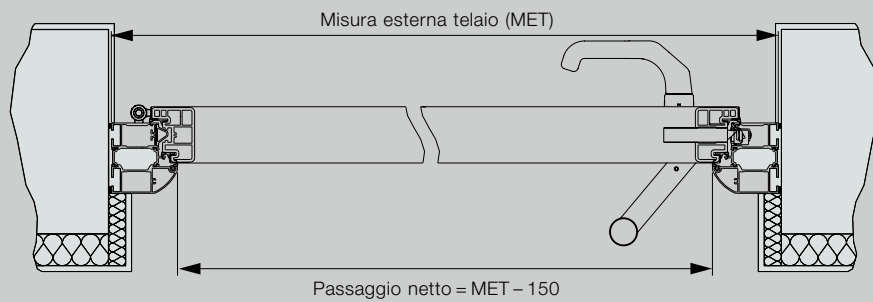

Sezione verticale porta



Sezione orizzontale elemento laterale

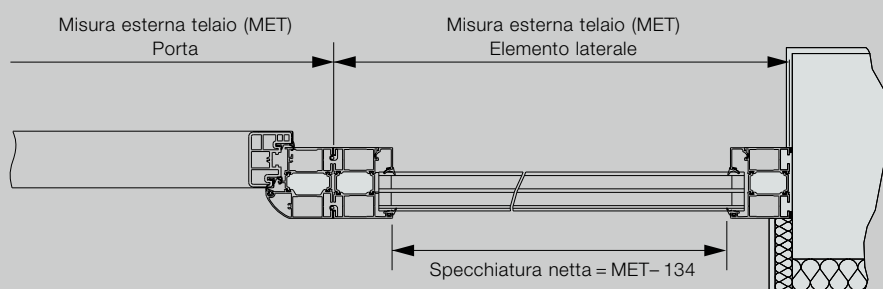

Tutte le misure in mm

Elementi laterali di dimensioni standard ThermoPlus / ThermoPro

Motivi	Misura esterna telaio (misura d'ordinazione)
Riempimento in vetro: 010, 015, 020, 025, 030, 040, 515, 100, 410, 430, 450, 700, 750, 800, 810, 850, 900	400 x 2100

Sopraluce misure speciali ThermoPlus / ThermoPro

Motivi	Misura esterna telaio (misura d'ordinazione)
Riempimento in vetro: 010, 015, 020, 025, 030, 040, 515, 100, 410, 430, 450, 700, 750, 800, 810, 900	875 - 2250 x 300 - 500

Elementi laterali di dimensioni speciali ThermoPlus / ThermoPro

Motivi	Misura esterna telaio (misura d'ordinazione)
Riempimento in vetro: 010, 015, 020, 025, 030, 040, 515, 100, 410, 430, 450, 700, 750, 800, 810, 850, 900	ThermoPro: 300 - 1000* x 1875 - 2250 ThermoPlus: 300 - 1000* x 1875 - 2250
Riempimento con pannelli: 100, 200, 400	450 x 1990 - 2186

* A partire da una larghezza di 500 mm non è possibile un sopraluce. La porta e gli elementi laterali non possono garantire la statica: questo ruolo deve essere svolto dalla struttura dell'edificio.

ThermoPro

Varianti telaio

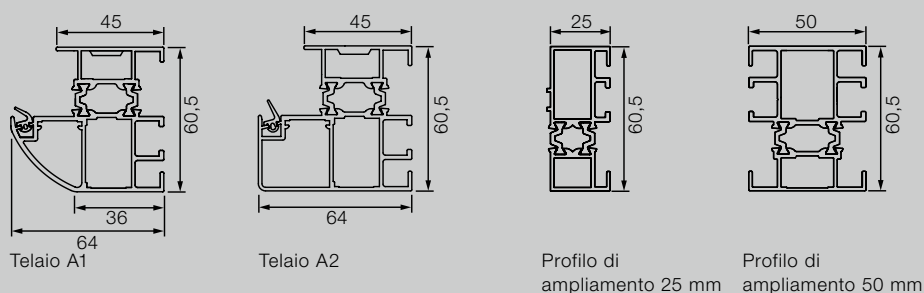

Sezione orizzontale porta

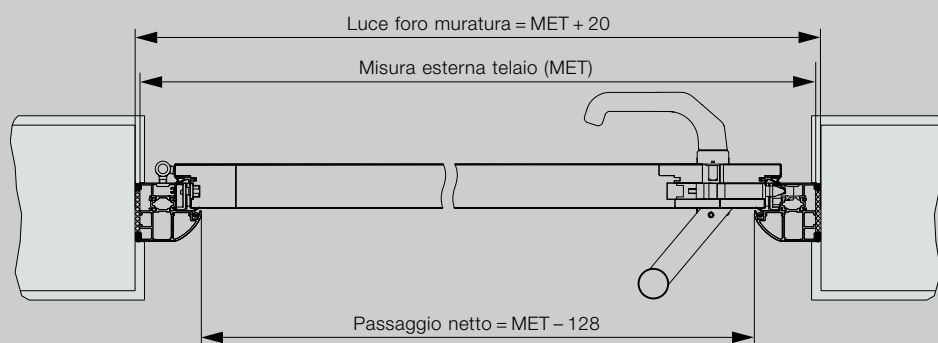

Sezione verticale porta

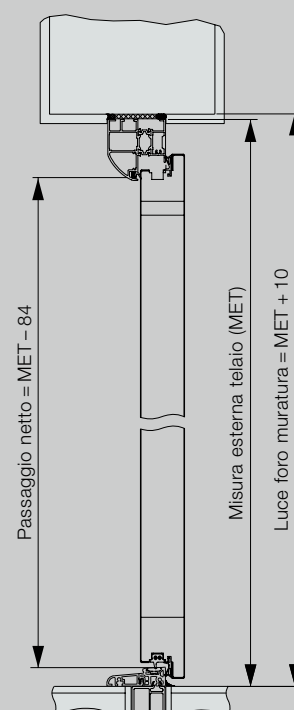

Sezione orizzontale elemento laterale

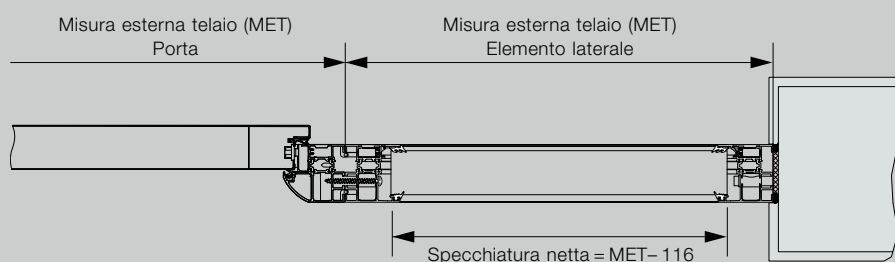

Tutte le misure in mm



Provate la qualità Hörmann in nuove costruzioni e ristrutturazioni

Con Hörmann potrete pianificare tutto in modo ottimale. Le nostre soluzioni accuratamente integrate tra loro Vi offrono prodotti di punta con elevata funzionalità per ogni impiego.

- **Portoni per garage**

Adatti al Vostro stile architettonico personale: basculanti o sezionali in acciaio o legno.

- **Motorizzazioni per portoni / per porte**

Massimo comfort e sicurezza antieffrazione garantita con le motorizzazioni Hörmann per portoni da garage e cancelli d'ingresso. Con le motorizzazioni per porte Hörmann potete approfittare di questo confort anche all'interno delle Vostre abitazioni.

- **Porte d'ingresso**

Per ogni Vostra esigenza e desiderio troverete all'interno del nostro ampio programma di porte d'ingresso in acciaio / alluminio un motivo che fa al caso Vostro.

- **Porte in acciaio**

Le robuste porte per tutti i locali della Vostra casa, dalla cantina al sottotetto.

- **Telai**

Ampia scelta dal nostro programma per nuove costruzioni, ampliamenti e ristrutturazioni.



Portoni da garage e motorizzazioni



Porta d'ingresso ThermoPro



Porte in acciaio

Hörmann: qualità senza compromessi



Hörmann KG Amshausen, Germania



Hörmann KG Antriebstechnik, Germania



Hörmann KG Brandis, Germania



Hörmann KG Brockhagen, Germania



Hörmann KG Dissen, Germania



Hörmann KG Eckelhausen, Germania



Hörmann KG Freisen, Germania



Hörmann KG Ichttershausen, Germania



Hörmann KG Werne, Germania



Hörmann Genk NV, Belgio



Hörmann Alkmaar B.V., Paesi Bassi



Hörmann Legnica Sp. z o.o., Polonia



Hörmann Beijing, Cina



Hörmann Tianjin, Cina



Hörmann LLC, Montgomery IL, USA



Hörmann Flexon LLC, Burgettstown PA, USA

Hörmann è l'unico produttore nel mercato internazionale che raccoglie le più importanti componenti per l'edilizia sotto un unico marchio. La produzione avviene in impianti specializzati con una tecnica d'avanguardia. Hörmann è presente in Europa con una capillare rete di vendita e di assistenza e si è recentemente affacciata anche sui mercati di Stati Uniti e Cina. Per questo Hörmann è un partner affidabile nel settore dell'edilizia. Qualità senza compromessi.

PORTONI PER GARAGE
MOTORIZZAZIONI
PORTONI INDUSTRIALI
PUNTI DI CARICO/SCARICO
PORTE
CASSEPORTA

Hörmann Italia Srl
Cap. Soc. 1.300.000 € i.v.

Sede operativa e amministrativa:
Via G. Di Vittorio, 62 - 38015 LAVIS (TN)
Telefono: (0461) 244444 r.a.
Telefax: (0461) 241557
www.hormann.it
info@hormann.it

